

## Мембранный насос Ruby 040

**Варианты исполнения: Доступны из нержавеющей стали 316 (Electropolished)**

Пневматические мембранные насосы Ruby производятся согласно требованиям FDA. Вся гамма данных насосов выполнена из нержавеющей стали AISI 316 Electro polished на основании Международного Регламента ASTM A380, а PTFE и EPDM мембраны – это мембраны новой технологии со встроенным поршнем. (Compound).

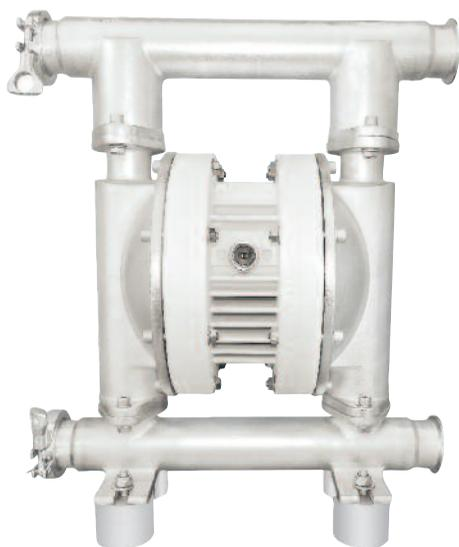

## Преимущества насосов Ruby

- Мембраны EPDM нового поколения со встроенным внутренним-внешним поршнем с сертификатом FDA Мембраны нового поколения и дизайна PTFE со встроенным поршнем для более долгого срока службы (compound) с сертификатом FDA. Рабочая температура от -10°C до +130°C
- Мембраны передовых технологий PTFE-A, обеспечивающие большую подачу с сертификатом FDA .
- Рабочая температура от -10°C до +130°C
- Экономичное потребление воздуха, экологический дизайн
- Высокая степень производительности
- Оптимальная производительность
- Новый дизайн воздушного клапана, полностью контролируемый проход воздуха
- Простота демонтажа и повторной сборки
- Комбинированные мембраны с модифицированным слоем тефлона, рассчитаны на 100 млн. циклов, идеальны для работы с абразивными жидкостями и для работы в условиях отрицательных температур
- Отличная производительность и соотношение цены и качества
- Идеально подходит для абразивных, вязких и чувствительных к сдвигу сред
- перекачивание вязких жидкостей
- простота в обслуживании и замене деталей

## СОСТАВЛЕНИЕ КОДОВ НАСОСОВ Ruby 040

Модель насоса	Корпус насоса	центральный корпус	Материал мембран	Гнезда шаров	Шары	Уплотнительные кольца	другие варианты
Ruby 040	SL: AISI 316 электрополированная	AL: ALUMINUM НИКЕЛИРОВАННАЯ P: PP (White)	E: проводящий EPDM FDA T: PTFE с проводящим EPDM FDA Z: PTFE A + с проводящим EPDM FDA	V: PVDF S: AISI 316 T: PTFE	T: PTFE S: AISI 316	T: PTFE	C: TRI-CLAMP

## Ruby инновационный масляный воздушный клапан

Сердцем насоса Ruby является наш инновационный, новый дизайн воздушного клапана. В связи с требованиями нового времени, для создания и предложения высококачественного продукта, с большим вниманием к окружающей среде и ее защите, был создан воздушный клапан мембранных насосов Ruby, который предлагает:

- ✓ Работа без масла
- ✓ Низкая потребность в обслуживании
- ✓ Не подвержен незначительному загрязнению сжатым воздухом
- ✓ Значительное энергосбережение
- ✓ Незамерзающая работа
- ✓ Работа во внешней среде
- ✓ Без мертвой точки
- ✓ Долгая работоспособность
- ✓ Надежность

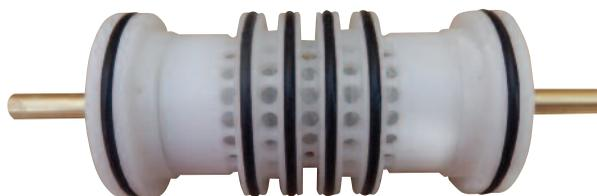

## Особенности улучшенной цельной диафрагмы:

- ✓ Простота установки и обслуживания
- ✓ Длительный срок службы
- ✓ Сокращение эксплуатационных расходов
- ✓ Улучшенная производительность
- ✓ Большой рабочий объем за один цикл
- ✓ Без центрального отверстия, что способствует устранению возможной утечки.
- ✓ Нет необходимости страхования центральной оси
- ✓ Можно скрутить и раскрутить без использования инструментов



## Улучшенная цельная диафрагма

Выступы уменьшают растяжения PTFE в процессе регрессии и предотвращают быстрый износ.

Эксклюзивная коническая форма обеспечивает длительный срок службы, отличную способность всасывания и низкое давление на входе.

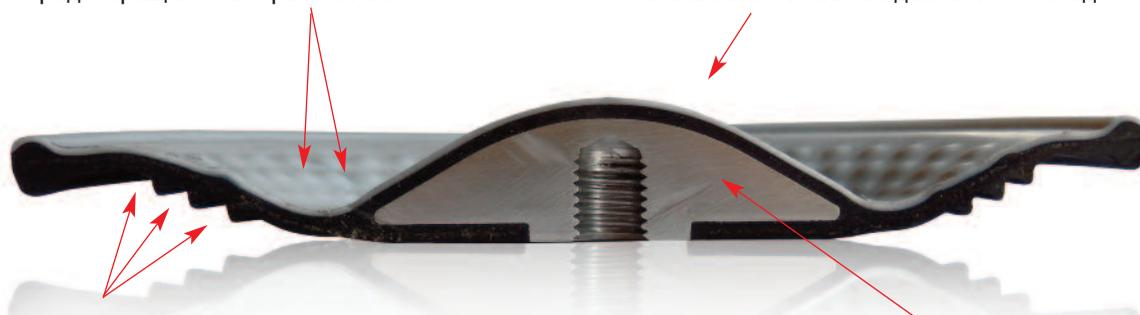

Вспомогательные рёбра обеспечивают и регулируют гибкость диафрагмы для увеличения срока службы и снижения кавитации на входе.

Крупная встроенная пластина способствует поддержанию почти 50% диафрагмы в течение всего динамического движения.

## Технические характеристики насоса

сертификация	II 2 GD с IIB T4
Материал исполнения	AISI 316, электрополированная
Мембраны	PTFE с проводящим EPDM - FDA PTFE A + с проводящим EPDM - FDA проводящий EPDM - FDA
Всасывающий / нагнетательный патрубки	1 1/2" BSP G - DN 50 TRI-CLAMP
Отверстие для подачи воздуха	1/2"
Высота самовсасывания при безмасляной работе макс.*	4м
Мах. Производительность*	360 л/мин
Мах. напор	70 м.
Мах. допустимое входное давление воздуха	7 бар
Мах. диаметр твёрдых частиц	5 мм
Мах. температура	95°C, с металлическим центральным блоком 130 ° C
Вес нетто	30 кг

\* Кривые и характеристика эксплуатационных показателей погружных насосов со свободным расходным отверстием, при температуре воды 20°C, варьируются в зависимости от используемого материала.

# График производительности мембранный насос

## RUBY 040 PTFE - А ФИТТЕД

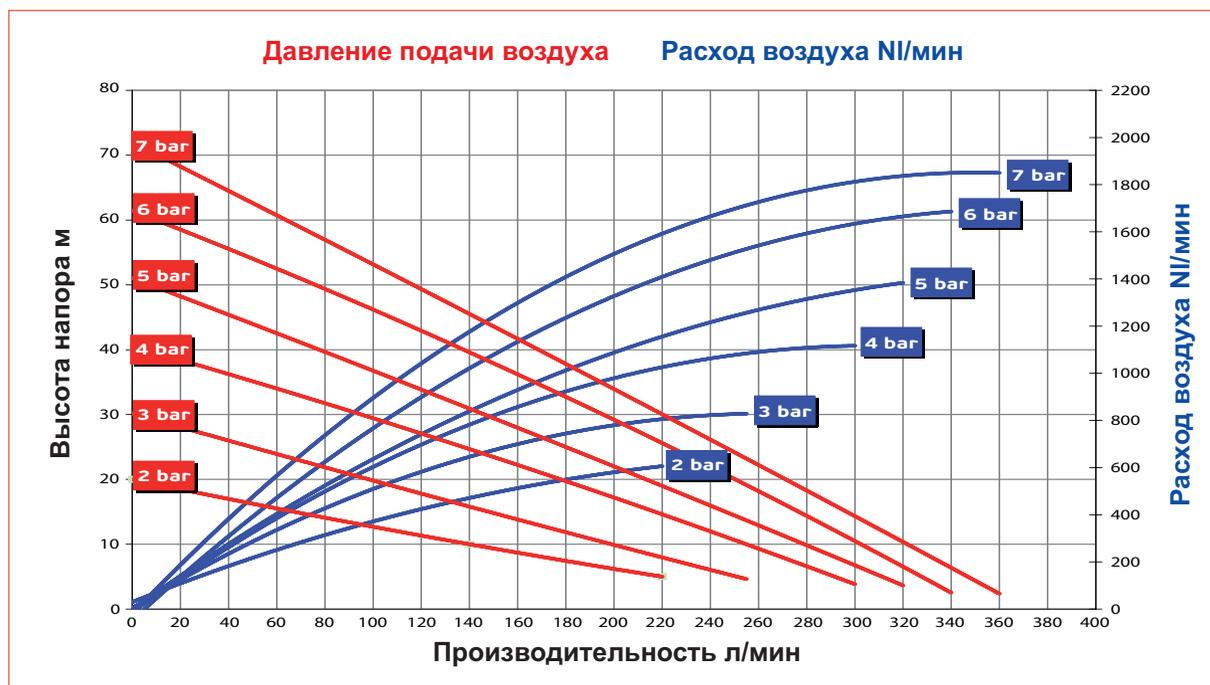

## RUBY 040 - EPDM ФИТТЕД

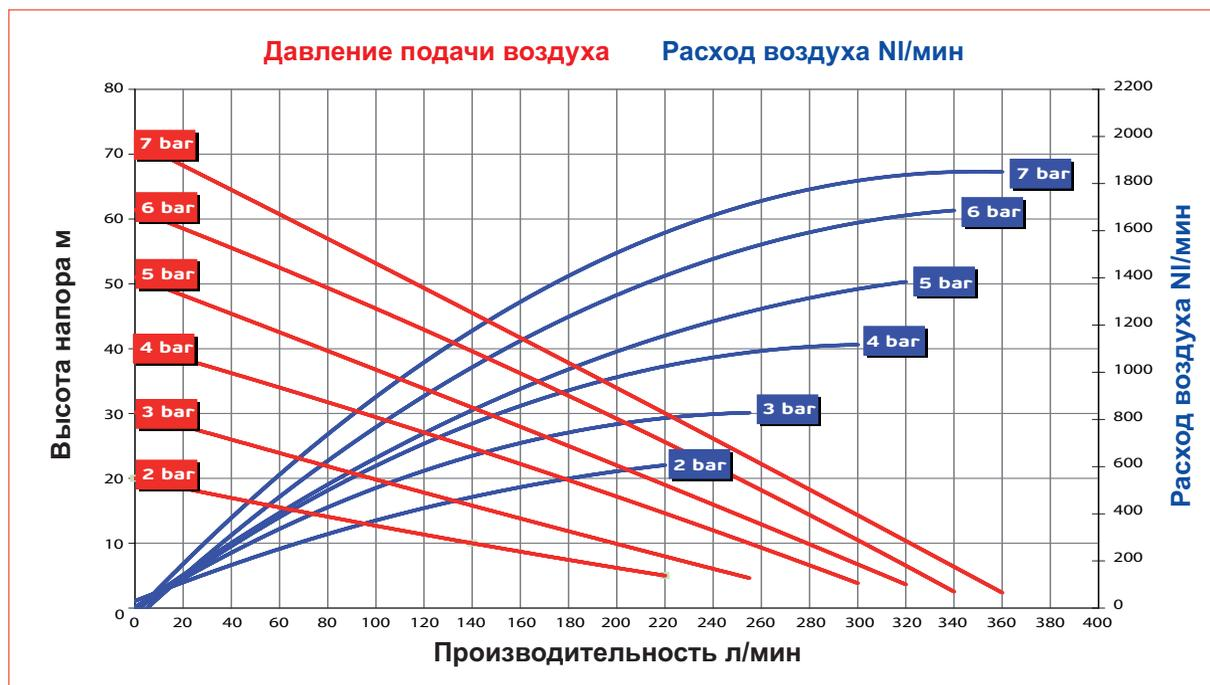

# График производительности мембранный насос

## RUBY 040 PTFE - ФИТТЕД

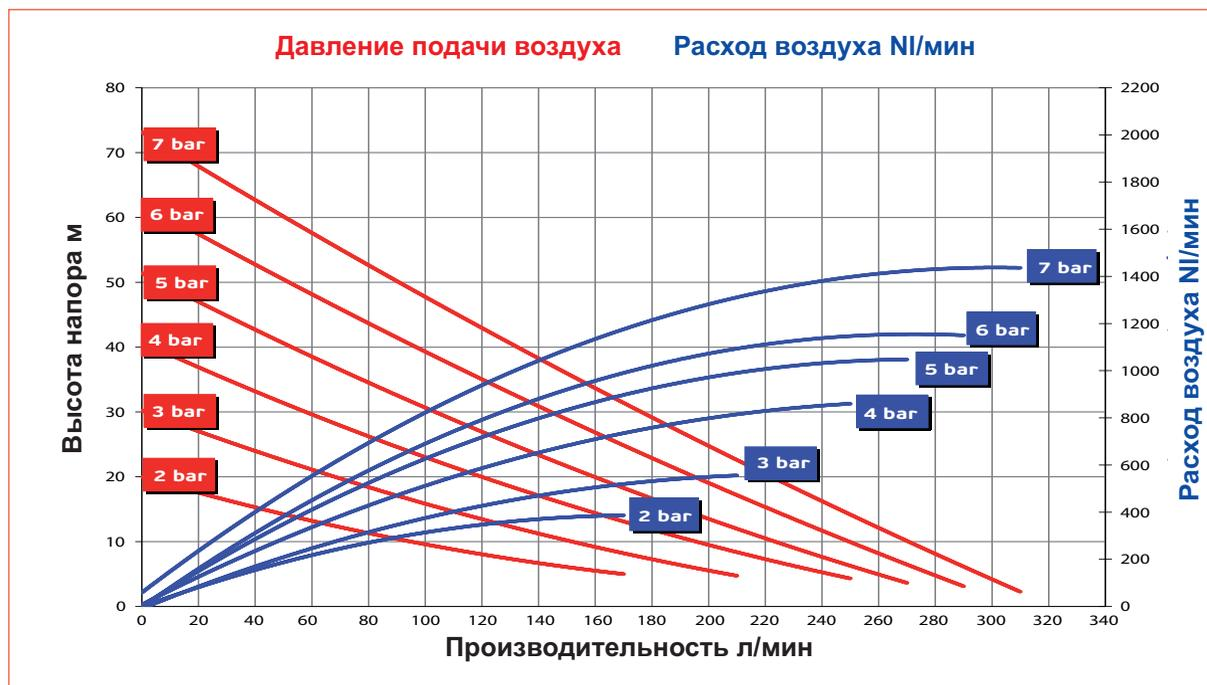

## Установочные размеры (мм) насос

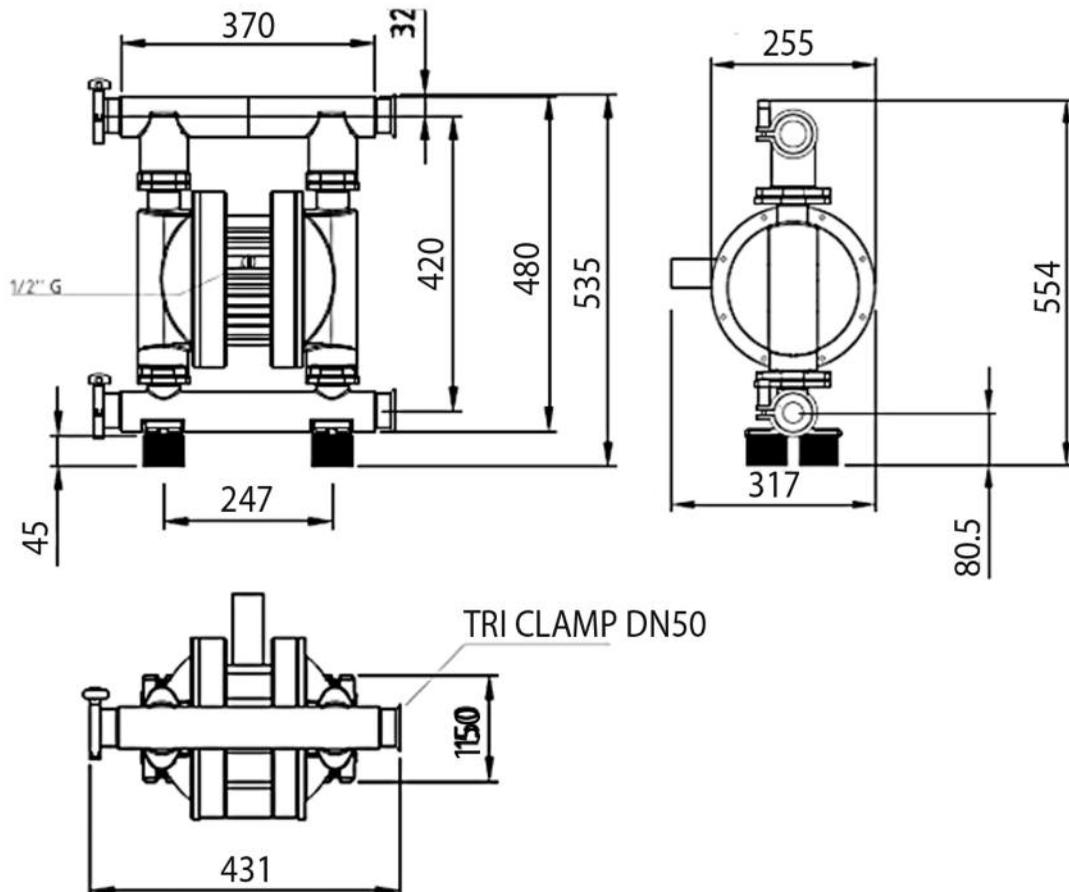

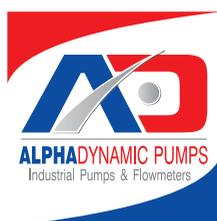

**ALPHADYNAMIC PUMPS Co**

**Офис продаж в Англии:**

Рокли Хаус, Бертон Роуд, 37  
Ashby de la Zouch, Лестершир  
LE65 2LF - Соединенное Королевство (Великобритания)  
Офис зарегистрирован в Англии и Уэльсе  
Регистрационный номер 09706219- VAT номер GB220393343  
Телефон: +44 1213 680 324 , +44 1213 680472  
Электронная почта: sales@alphadynamicpumps.co.uk  
Сайт компании: www.alphadynamicpumps.co.uk

**Производственные площади в Греции. Завод № 1.**

Промышленный парк Кифисии, Улица Элефериас дом 3  
14564 - Кифисия – Эллада  
VAT номер EL 999695309  
Телефон: +30 210 4200 338 , +30 210 4200 422  
Факс: +30 211 268 68 37  
Электронная почта: info@alphadynamic.eu  
Сайт компании: www.alphadynamic.eu

**Производственные площади в Греции. Завод № 2.**

Улица Сенека 30, Индустриальный парк Кифисии  
14564, Кифисия, Греция  
Телефон: +30 215 215 9152