

Ruby 150

Disponibles en aluminio

Una nueva gama de bombas de un totalmente Nuevo diseño que ofrece un bombeo reforzado. Además ofrece un rendimiento mayor e economía

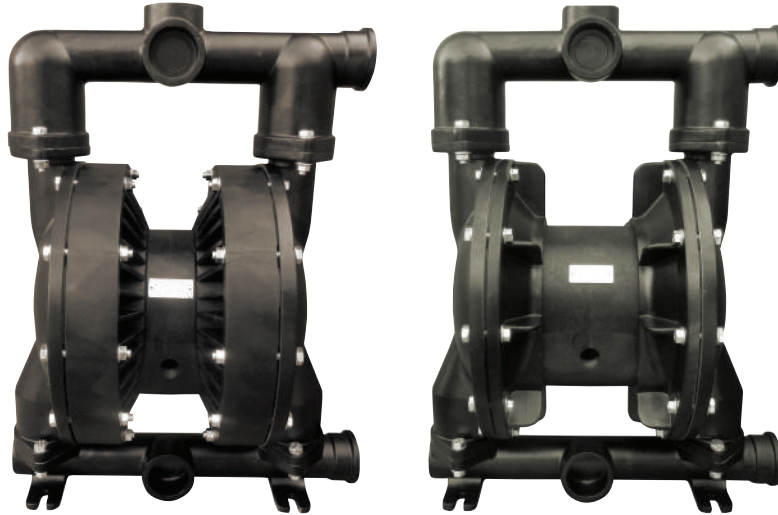

EAC CE Ex II 2/2 G/D Ex h IIC T4 Gb/Db I M2 Ex h Mb



Características

- Máximo rendimiento
- Diseño ecológico, consumo de aire económico.
- Alto rendimiento en presión y caudal
- No requiere lubricación
- El silenciador de escape no está bloqueado por el hielo
- Nuevo diseño de válvula de aire con paso de aire
- Diafragmas PTFE de nueva generación y diseño especial con pistón integrado de larga duración (compuesto)
- Fácil desmontaje y montaje de nuevo
- Diafragmas de nueva generación con pistón integrado
- Diafragmas de PTFE-A de alta calidad que ofrecen un caudal aún mayor, adecuados para productos químicos muy exigentes y aplicaciones difíciles con carga mecánica
- Posibilidad de inmersión (bajo petición)
- Fácil inversión del colector
- Succión automática
- También están disponibles con doble entrada y salida

Publicaciones disponibles de Ruby

Modelo de Bomba	Cuerpo de la bomba	Cuerpo central	Diafragmas	Asiento de válvula	Válvula de bola	Junta tórica	Otras opciones
Ruby 150	A: Aluminio AL-233	P: PP PC: PP+CF AP: Aluminio / PP APC: Aluminio /PP+CF	N: NBR Conductivo E: EPDM Conductivo F: VITON Conductivo T: Compound PTFE+EPDM Conductivo Z: Compound PTFE A +EPDM Conductivo	N: NBR E: EPDM P: PP V: PVDF A: ALUMINIO S: AISI 316	N: NBR E: EPDM T: PTFE S: AISI 316	N: NBR E: EPDM T: PTFE	D: Colector doble F: Brida PN16/ANSI/JIS

Válvula de aire innovadora de las bombas de Ruby

El corazón de las bombas Ruby es una válvula de aire innovadora, de diseño nuevo. Respondiendo a las necesidades actuales de productos mejores y más confiables, respetando y protegiendo el medio ambiente, la válvula de aire de las bombas Ruby ha sido cuidadosamente diseñada para ofrecer:

- ✓ Operación sin lubricación
- ✓ Necesidad de mantenimiento limitada
- ✓ Resistencia a la contaminación del aire comprimido
- ✓ Ahorro de energía
- ✓ Sin bloqueos del silenciador de escape por el hielo
- ✓ Operación en ambiente externo
- ✓ Operación sin parar
- ✓ Larga vida útil
- ✓ Fiabilidad

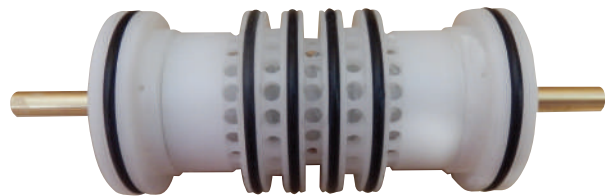

Diafragmas de nueva generación con las siguientes características:

- ✓ Fácil instalación y mantenimiento.
- ✓ Excelente duración de vida
- ✓ Vida cinco veces mayor en comparación con los diafragmas clásicos.
- ✓ Costos mínimos de reparación
- ✓ Mejora de la eficiencia
- ✓ Mayor desplazamiento por ciclo
- ✓ Sin agujero interior evitando fugas
- ✓ El eje central no necesita estar bloqueado
- ✓ Atornillado y desatornillado sin herramientas



Diafragmas de nueva tecnología compuestos

Los salientes reducen la presión del PTFE durante el retroceso, y así se impide la rotura de la bomba de diafragma.

Forma cónica que ofrece una duración de vida excelente, aspiración y arranque, mismo con baja presión.

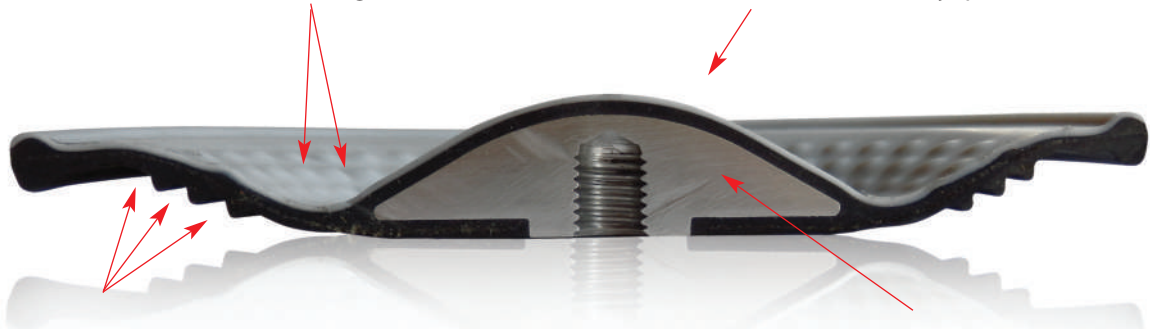

Placas laterales de apoyo que ofrecen mas de flexibilidad, mayor duración de vida de la bomba de diafragma y reducción de la cavitación durante la aspiración.

Placa grande integrada en el interior que apoya cerca del 50% de la bomba de diafragma durante todo el movimiento dinámico

Especificaciones Técnicas:

Certificados disponibles ATEX	 STANDARD : II 3/3 G/D Ex h IIB T4 Gc/Dc CONDUCT : II 2/2 G/D Ex h IIC T4 Gb/Db – I M2 Ex h Mb
Material de construcción	Aluminio AL-233
Diafragmas	T: PTFE+EPDM conductor de nueva generación diseño (compuesto) Z: PTFE A+ EPDM conductor de nueva generación diseño (compuesto) F : VITON Conductivo N: NBR Conductivo E: EPDM Conductivo
Entrada / salida de fluido	2 " BSP - Brida PN 16 - JIS (a petición)
Entrada de ar	3/4 "
*Capacidade Máxima	696 L/min
Altura Máxima	80 m
Pressão de funcionamento	Min. 2 bar – Max.8 bar
*Altura de sucção a seco	5 m
Sólidos máximos	8 mm
Temperatura de funcionamento	95°C , Con Cuerpo de la bomba Aluminio 130°C
Peso	35 Kg

* As curvas e os valores de desempenho referem-se a bombas com sucção submersa e uma saída de distribuição livre com água a 20°C e variam consoante o material de construção.

PRESTACIONES

RUBY 150 - PTFE A Diafragmas

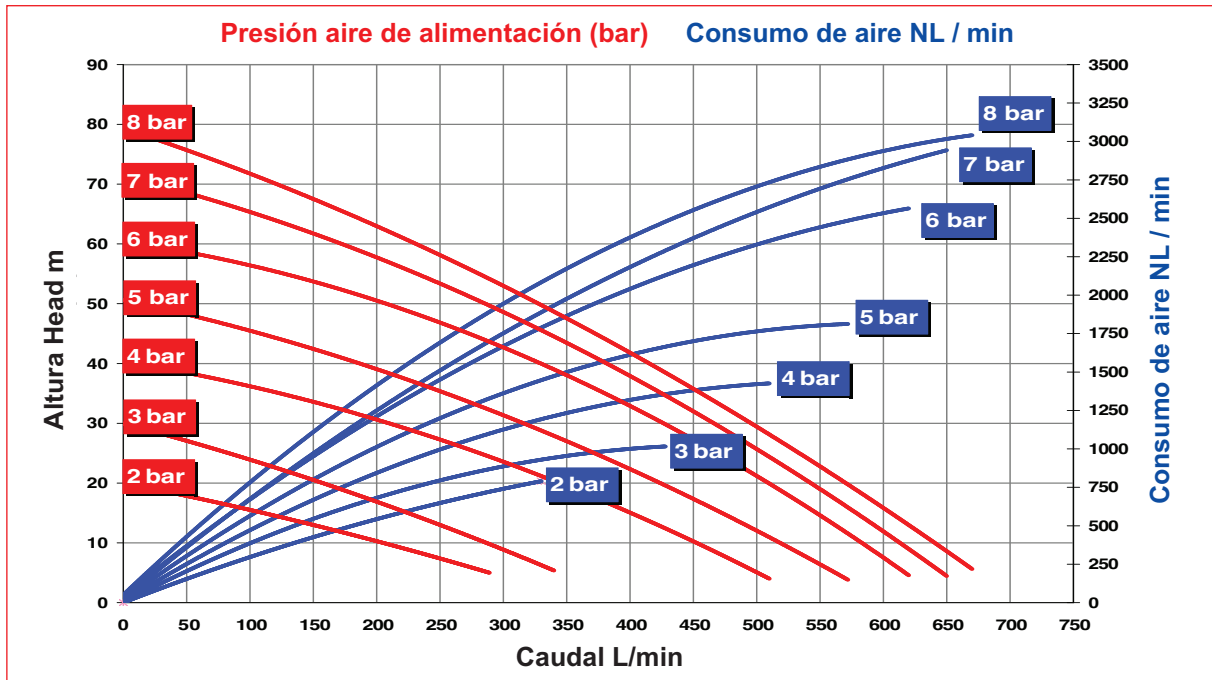

RUBY 150 NBR / EPDM / VITON Diafragmas

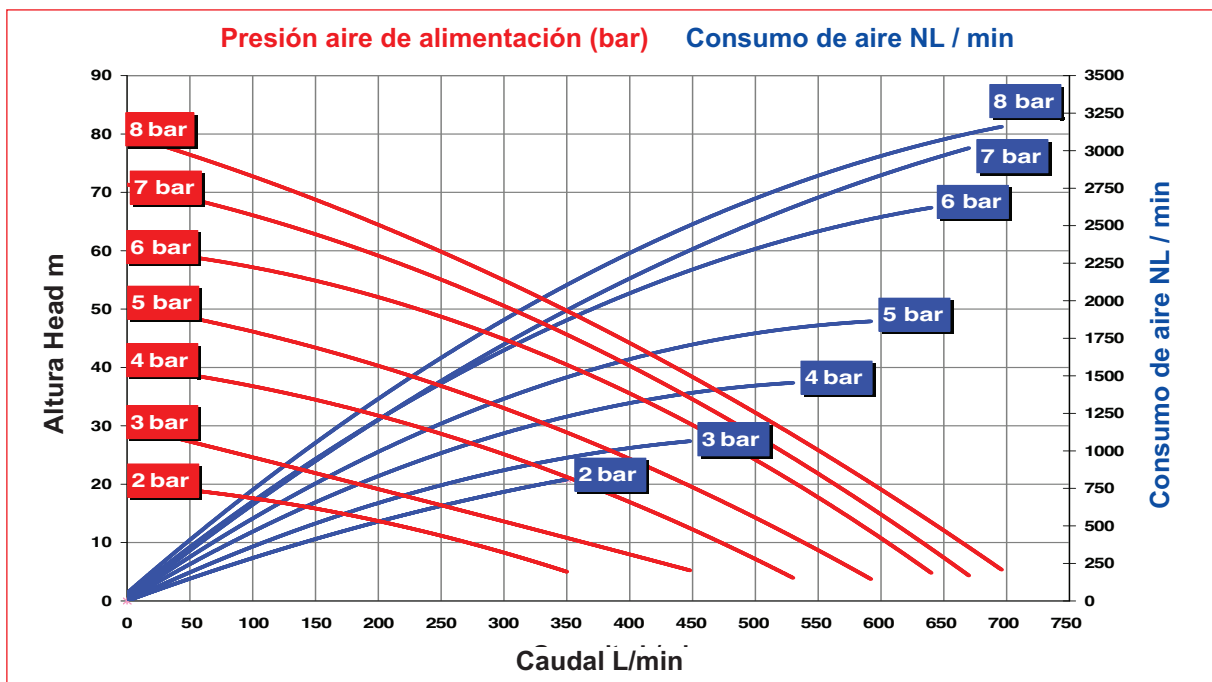

PRESTACIONES

RUBY 150 PTFE Diafragmas

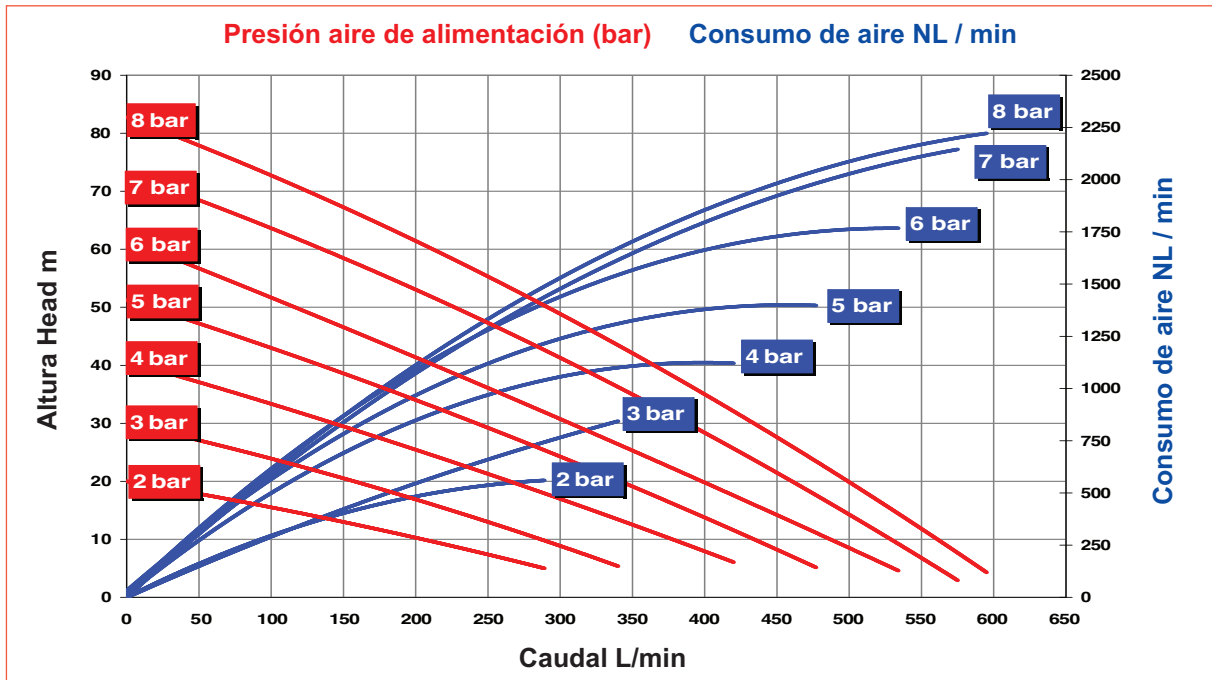

Dimensiones Ruby 150

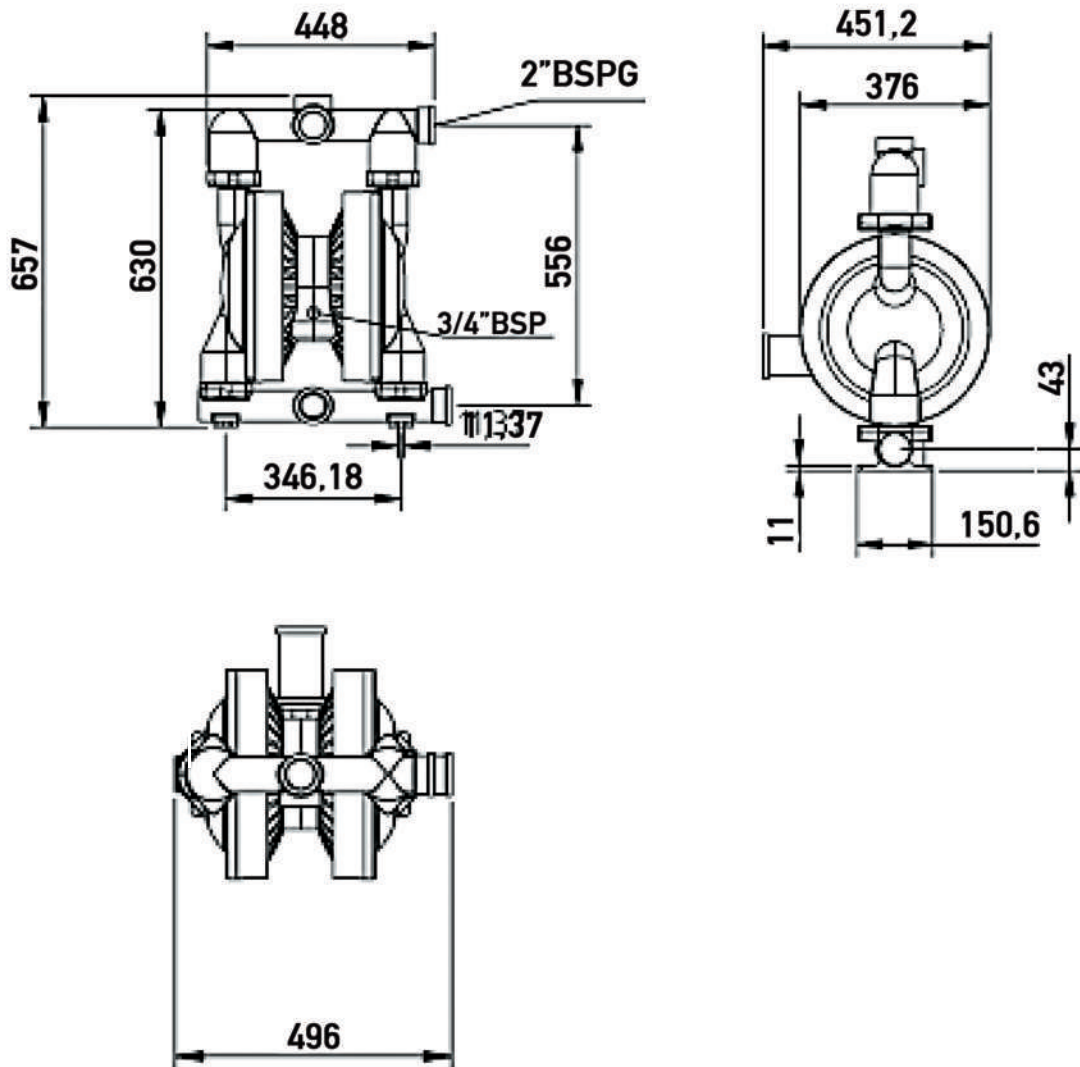



Production Plant - Greece

Inofita Industrial area
59th km Nat.Road Athens- Lamia
GR 320 11 Inofita Viotia, Greece
Tel +30 215 215 9520 , +30 215 215 9580
Email: Sales@alphadynamic.eu
www.alphadynamic.eu

Sales Office - England

Rockleigh House, 37 Burton Road
Ashby de la Zouch , Leicestershire
LE65 2LF - United Kingdom (UK)
Registered in ENGLAND & WALES
Registration number 09706219
Tel +44 1213 680 324 , +44 1213 680472
Email: Sales@alphadynamic.eu
www.alphadynamic.eu